



SUPERPOWER

VARIABLE SPEED PUMP

Med Wi-Fi Och MODBUS OPTIONS

*NSF tillämpar sig endast för NSF version



INSTRUKTIONSBOK

MODELL: SPV SERIES



INNEHÅLLSFÖRTECKNING

- 2 Varningar och säkerhetsinstruktioner
- 4 1. Säkerhetsanvisningar
- 4 2. Installation
- 5 3. Kontroll- och Displaypanel
- 7 4. Styrenhet
- 11 5. Luftning
- 12 6. Inställning av RS485
- 13 7. Återställning till fabriksinställning
- 13 8. Automatisk återhämtning
- 14 9. Felmeddelande
- 14 10. Beskrivning av fel
- 15 11. Inställningar för WI-FI
- 18 12. Rutinunderhåll
- 18 13. Service efter försäljning
- 18 14. Dimensioner
- 19 15. Reservdelar
- 20 16. Specifikation och pumpkurva
- 20 17. Problemlösning

VARNINGAR OCH SÄKERHETSINSTRUKTIONER

ALLMÄNNA VARNINGAR

Instruktionerna i denna handbok innehåller allmän försiktighetsinformation för användning vid installation av pumpar i pooler och SPA-anläggningar. Specifik pumpmodellfunktion bör hänvisas till särskild manual. Komponenter som filtreringssystem, pumpar och värmare måste placeras så att de inte kan användas av små barn för att komma in i poolen.



RISK FÖR ELCHOCK

Den här apparaten ska installeras av kvalificerad elpersonal i enlighet med National Electrical Code och alla tillämpliga lokala föreskrifter och förordningar. Farlig spänning kan ge chock, brännskador och orsaka dödsfall eller allvarliga egendomsskador. Använd INTE en förlängningsladd för att ansluta enheten till elnätet för att minska risken för elektriska stötar.

1. Pumpen ska vara permanent ansluten till en enskild brytare
2. Pumpen måste anslutas till en jordfelsbrytare med en nominell driftström som inte överstiger 30 mA eller till ett uttag med jordfelsbrytare (GCFI)
3. Den elektriska jordförbindelsen måste anslutas innan du ansluter till den elektriska strömmen. Om all elektrisk utrustning inte är jordad kan det leda till allvarlig eller dödlig risk för elektrisk stöt.
4. Bindning: Använd minst #8 AWC, en **solid kopparledare**, och förlägg en kontinuerlig tråd från den externa bindningsöglan (om sådan finns) till den tryckledarkontakt som finns på elutrustningen och till alla metalldelar i poolen, spabadet eller badkaret, och metallrör (utom gasrör) och ledningar inom 1,5 m från poolens, spabadets eller badkarets innerväggar.
5. Öppna aldrig insidan av drivmotorns hölje. Det finns en kondensatorbank som håller en nätspänningsladdning även när enheten inte är strömlös. Spänningen ska relateras till den enskilda pumpens driftsspänning.
6. Pumpen klarar höga flöden; var försiktig vid installation och programmering för att begränsa pumpens prestanda.
7. Stäng av pumpen innan du utför service och kopplar bort huvudkretsen till pumpen.
8. Ändra aldrig läget för filterkontrollventilen medan pumpen är igång.

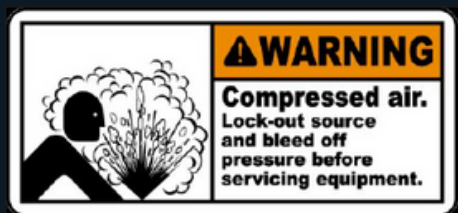

RISK FÖR KOMPRIMERAD LUFT

Detta system innehåller ett förfilter/filter och blir trycksatt. Tryckluft kan leda till att locket lossnar, vilket kan leda till allvarlig skada eller dödsfall. Cirkulationssystem för pooler och spabad arbetar under högt tryck. När någon del av cirkulationssystemet (dvs. låsring, pump, filter, ventiler osv.) underhålls kan luft tränga in i systemet rycksatt. Filtertankens lock och bli förfilterlocket

måste fästas ordentligt för att förhindra våldsamt separation. Placera förfiltret/filtrets avluftningsventil i öppet läge och vänta tills allt tryck i systemet har släppts av innan du tar bort lib:n för att komma åt korgen för rengöring.

HYPERTHERMI

En vattentemperatur på över 38°C (104°F) i SPA kan vara skadlig för hälsan. Mät vattentemperaturen innan du går in i SPA. Hypertermi uppstår när kroppens inre temperatur når en nivå flera grader över den normala kroppstemperaturen på 98,6 °F (37 °C). Symtomen på hypertermi är sömnhet, slöhet och en ökning av kroppens inre temperatur.



1. SÄKERHETSANVISNINGAR

Användarhandboken som du har i din hand innehåller viktig information om de säkerhetsåtgärder som ska vidtas vid installation och igångsättning. Därför måste såväl installatören som användaren läsa instruktionerna innan installationen påbörjas. Förvara denna manual för framtida användning. Pumpen ska installeras i enlighet med lokala elektriska installationsföreskrifter och bestämmelser. Endast kvalificerad, licensierad personal får installera pumpen och ledningarna. Detta instrument får inte användas av personer (inklusive barn) med nedsatt fysisk, mental förmåga eller bristande erfarenhet och kunskap om de inte har fått tillsyn eller instruktioner om hur instrumentet ska användas på ett säkert sätt och förstår de risker som är förknippade med den. Barn får inte leka med apparaten.



Korrekt avfallshantering av denna produkt

Den här symbolen på produkten eller på dess förpackning visar att produkten inte får behandlas som hushållsavfall. Istället ska den tas till en lämplig insamlingsplats för återvinning av elektrisk och elektronisk utrustning. Genom att se till att denna produkt tas om hand på rätt sätt bidrar du till att förhindra eventuella negativa konsekvenser för miljön och människors hälsa, som annars skulle kunna orsakas av olämplig avfallshantering av denna produkt. För mer detaljerad information om återvinning av den här produkten kan du kontakta din kommun, din hushållsavfallshanteringstjänst eller den butiken där du köpte produkten.

2. INSTALLATION

1. Installera pumpen så nära poolen som möjligt, helst i ett torrt, välventilerat område bort från direkt solljus. Skydda pumpen från överdriven fukt.
2. Placera pumpen så nära vattenkällan som möjligt, så att sugledningen är kort, rak och direkt för att minska friktionsförlusterna. Installera inte pumpen på mer än 3 meter geometrisk höjd från vattennivån.
3. Innan pumpen installeras ska du se till att ytan är fast, upphöjd och vibrationsfri.
4. Fäst pumpen på underlaget med skruvar eller bultar för att begränsa vibrationer och påfrestningar på röret eller skarvarna.
5. Lämna tillräckligt med utrymme för spjällventiler i sug- och utloppsledningarna, om det behövs.
6. Anslut sug- och utloppsröret till poolens utlopp och inlopp.
7. Se till att golvvirningen är tillräcklig för att förhindra översvämningar.
8. Denna pump måste vara utrustad med en isolerande transformator eller genom en jordfelsbrytare (RCD) som har en nominell restström och som inte överstiger 30 mA.
9. Se till att pumpen och rören är tillgängliga för service.

OBS: Pumpens sug- och utloppsanslutningar är försedda med trådstopp, försök INTE skruva röret bortom dessa stopp.

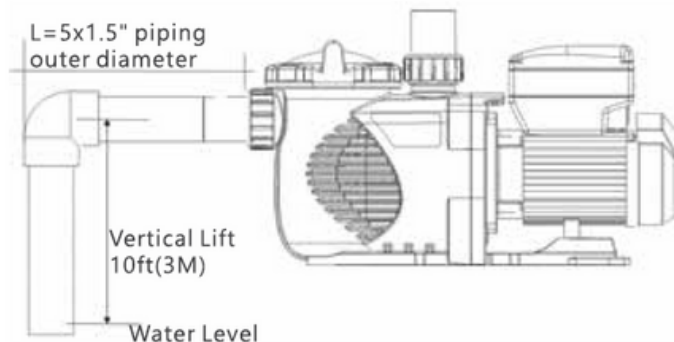

2.1 LEDNINGAR FÖR HUVUDSTRÖMMEN

Detta är en alternativ kabelanslutning för de ägare som vill koppla pumpen direkt till huvudströmmen. SPV-pumpen levereras med en sladd som kan anslutas till strömkällan. Det finns två terminaler märkta med AC-L och AC-N. Anslut strömledningarna till dessa terminaler. Endera ledningen kan anslutas till endera terminalen (se figur 1).

För 230Vac 2-fasanslutning, anslut L1 till L, L2 till N och jord till jord.

START

Det breda utbudet av pumpinställningar gör att pumpen lämpar sig för många olika ändamål. Pumpkontrollen används för att programmera motorhastigheter och scheman enligt beskrivningen i kapitel "Styrenhet" i den här handboken.

WARNING

1. Kör ALDRIG pumpen torr! Att köra pumpen torr skadar tätningarna och orsakar läckage och översvämning. Fyll pumpen med vatten innan du startar.
2. Stanna ALLTID pumpen innan och släpp ALLT TRYCK från pumpen och rörsystemet innan du fortsätter.
3. Dra ALDRIG åt eller lossa skruvar medan pumpen är i drift.
4. Blockera inte pumpens sugning.

2.2 LUFTNING AV PUMPEN

1. Släpp ut all luft från filtret och rörsystemet (se filterets bruksanvisning).
2. I ett översvämmat sugsystem (vattenkälla högre än pumpen) startar pumpen sig själv när sug- och tryckventilerna öppnas.
3. Om pumpen inte är installerad i ett översvämmat sugsystem, skruva loss och ta bort pumplocket och fyll det med vatten.
4. Slå på strömmen och vänta tills pumpen har påbörjat luftningen. Detta kan ta upp till 14 minuter för 50mm inloppsrör. Luftningen påverkas av **sughöjd** vertikala längd och sugrörets horisontella längd. Om pumpen inte påbörjar luftningen inom 14 minuter ska du stanna motorn och fastställa orsaken.

WARNING: Dra endast åt/av pumplocket för hand.

3. KONTROLL- OCH DISPLAYPANEL

3.1 ÖVERSIKT

Panelen har nedanstående display- eller kontrollfunktioner för att övervaka och styra pumpens driftsstatus.

1. **Klocka:** Visning av realtidsklocka.
2. **Running Status:** Visning av hastighet och effekt.
3. **Förinställd hastighet:** 3 förinställda körhastigheter.
4. **Funktionsinställningar:** Realtidsklocka, 3 förinställda hastigheter, 2 schemainställningar, inställningar för NO flow självstart.
5. **Felindikering:** Felkod för överström, överspänning, underspänning och överhettning.
6. **Automatisk återhämtning:** Efter en överström, överspänning, underspänning, överhettning eller strömavbrott återställs inställningarna som före felet.
7. **Återställning vid strömavbrott:** När strömmen är avbruten, kommer pumpen att återställas som tidigare när strömmen återupptas.
8. **Wi-Fi:** Indikering att Wi-Fi är redo efter uppstart.
9. **RS485-anslutning:** Extern automatiseringsstyrning över MODBUS.

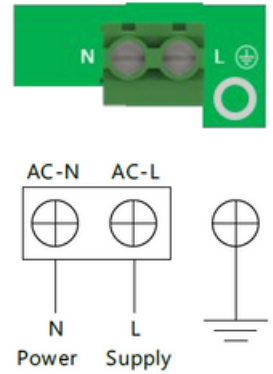

3.2 STYRENHET

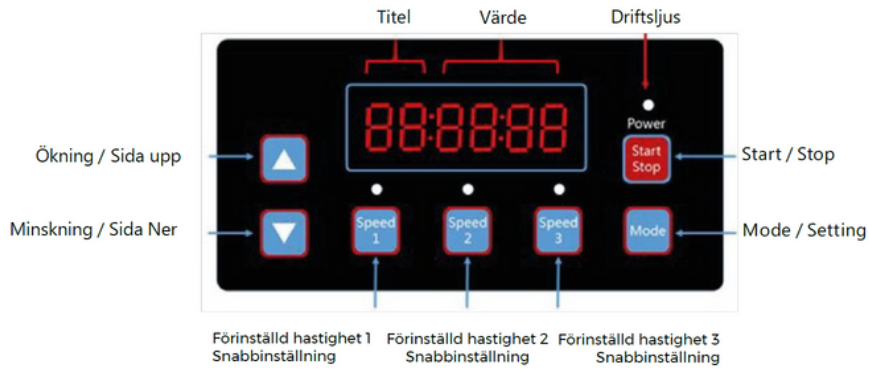

3.3 FLÖDESSCHEMA FÖR PROGRAMMET

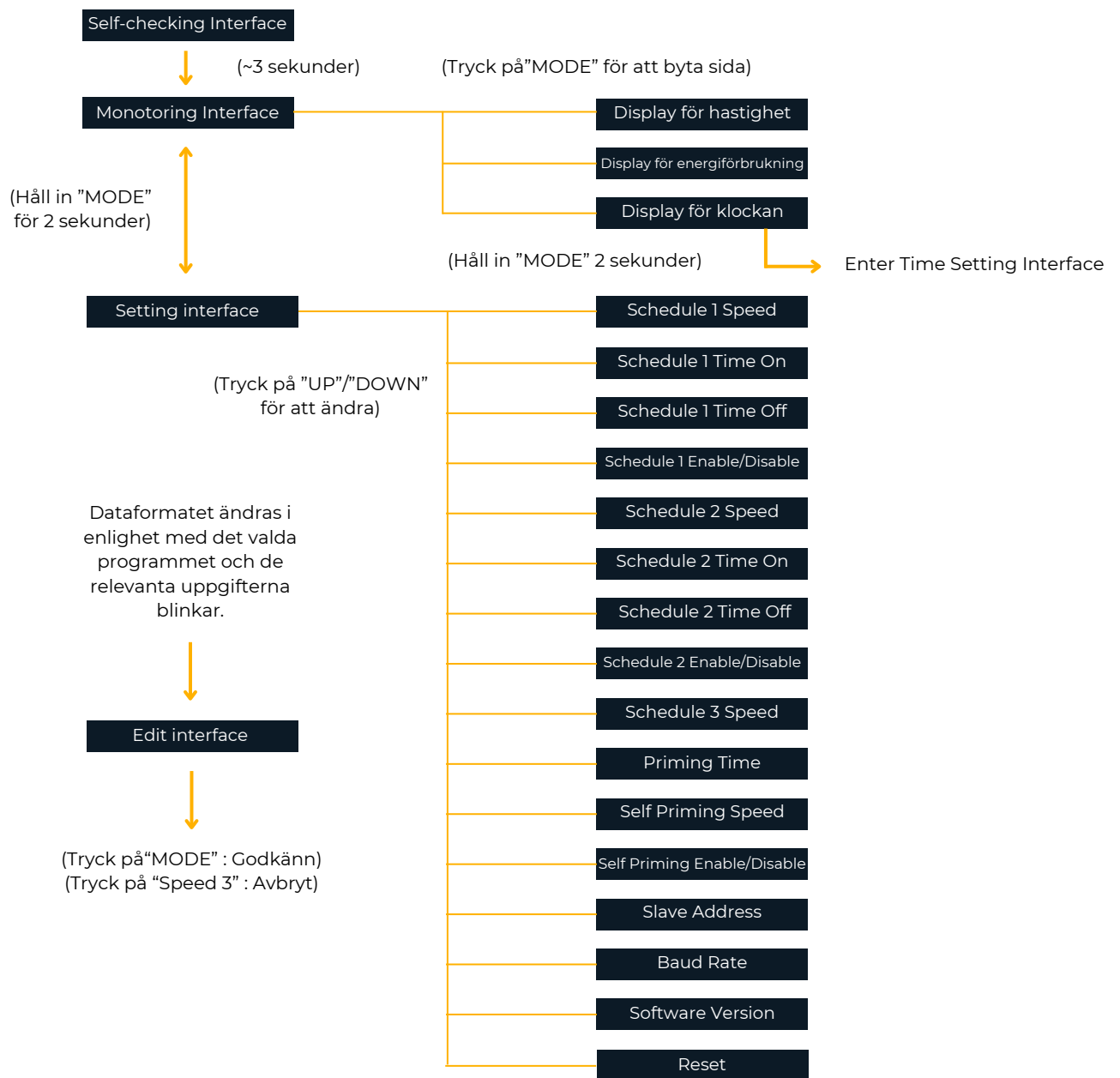

4. STYRENHET

4.1 UPPSTART

När du kopplar in strömmen gör pumpen en självdiagnostisk kontroll.

1. Om det finns ett fel visas följande, ring din installatör, återförsäljare eller se manualen för att åtgärda problemet.

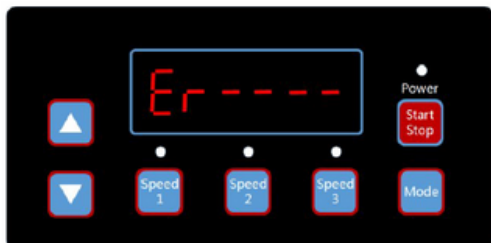

2. Normal display är som nedan. Använd knapparna "▲" "▼" för att justera hastigheten (SP) i RPM.
3. Tryck på "Mode" igen så kommer energiförbrukningen (P) i Watt visas.



4. Tryck på "Mode" igen för att visa klockan (CL).



4.2 STÄLL IN KLOCKAN

1. Tryck och håll in "Mode" för att komma till klockinställningen.
2. Tryck på "Speed 1" och "Speed 2" för att växla mellan timme och minut. Det justerbara värdet blinkar.
3. Tryck "▲" eller "▼" för att justera värdet.
4. Tryck på "Mode" för att spara inställningen eller tryck på "Speed 3" för att avbryta.
5. Klockinställningen är nu klar.

4.3 FÖRINSTÄLLD HASTIGHET 1-3

Det finns tre förinställda hastigheter, tryck på Speed 1, Speed 2 eller Speed 3 för att ändra pumpens hastighet.

Speed 1 = 1500 RPM



Speed 2 = 2400 RPM



Speed 3 = 3400 RPM

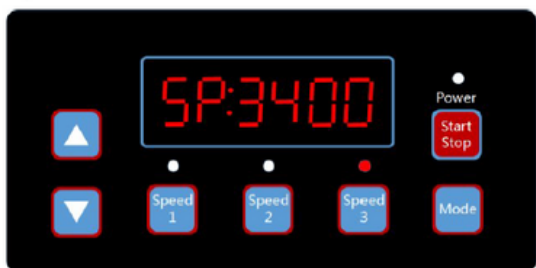

4.4 ÄNDRA FÖRINSTÄLLD HASTIGHET 1-3

1. Tryck på "Speed 1" och håll sedan in "Mode". De fyra digitala hastighetsvärdena blinkar.
2. Tryck på "▲" eller "▼" för att justera hastigheten.
3. Tryck på "Mode" för att spara inställningen eller tryck på "Speed 3" för att avbryta.
4. Upprepa ovan för inställning av hastighet 2 och hastighet 3.

4.5 STÄLL IN SCHEMAT

När displayen återgår till SP:1000. (Visning av aktuell hastighet)



1. Tryck och håll in "Mode" för att komma till inställning av schema 1. Standardhastigheten är 1500 RPM.
2. Motsvarande hastighet är "Speed 1" och den kan inte ändras från denna punkt. Den måste ändras genom inställning av hastighet 1-3, vilket visades ovan.
3. Tryck på "▲" eller "▼" för att ställa in START TIME (10:00:00). Standard är 00:00.

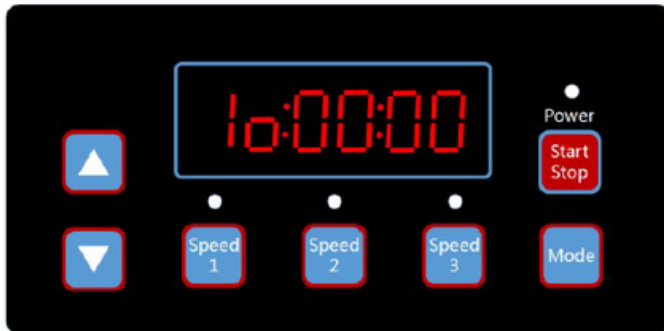

1. Tryck på "Speed 1" och "Speed 2" för att växla mellan timme och minut. Det justerbara värdet blinkar.
2. Tryck på "▲" eller "▼" för att justera värdet.
3. Tryck på "Mode" för att spara inställningen eller tryck på "Speed 3" för att avbryta.

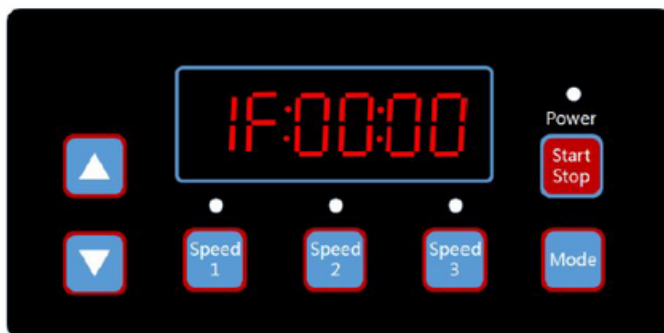

1. Tryck på "▲" eller "▼" för att ställa in END TIME (1F:00:00) . Standard är 00:00.
2. Tryck på "Speed 1" och "Speed 2" för att växla mellan timme och minut. Det justerbara värdet blinkar.
3. Tryck på "▲" eller "▼" för att justera värdet.
4. Tryck på "Mode" för att spara inställningen eller tryck på "Speed 3" för att avbryta.
5. Tryck på "▲" eller "▼" för att komma åt ON eller OFF-inställningen. Standardvärdet är OFF.



1. Tryck på "▲" eller "▼" för att slå på eller stänga av den.
2. Tryck på "Mode" för att spara inställningen eller tryck på "Speed 3" för att avbryta.
3. Tryck på "▲" eller "▼" för att schemalägga inställning 2. Standardhastighet är 2400 RP.

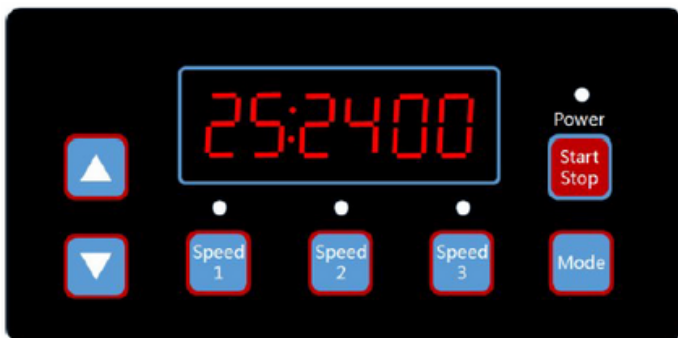

1. Upprepa ovanstående för inställning av schema 2.
2. Tryck på "▲" eller "▼" för att endast visa hastighetsinställningen för schema 3. Standardvärdet är 3400 RPM.

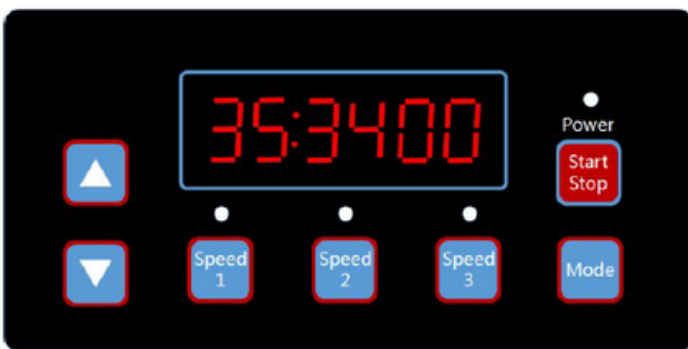

4.5.1 POLICY FÖR SCHEMALÄGGNING

1. Prioritet för programmerade scheman. Schema 1 > Schema 2.
2. Om mer än 1 schema är aktiverat under samma tidsperiod kommer regulatören endast att fungera med det schema och hastighet som har högst prioritet. Motsvarande indikeringslampa kommer att tändas.
3. Om alla scheman avslutas enligt sina förinställda tider kommer regulatören att återgå till inställningen innan schemat ställdes in.
4. Om operationer såsom Start/Stop, hastighetsjustering och alla ändringar via den externa RS485 MODUS utförs när ett av de programmerade scheman är igång och före schemats slut, kommer schemats timer och hastighet återupptas när det startas om genom att trycka på Start/Stop för att köra igen.
5. De schemalagda inställningarna och den automatiska återhämtningen kan inte motsäga varandra. När det uppstår ett fel återställs drivrutinen till de som gällde före felet. (Prioritetsinställningen gäller fortfarande).

5. LUFTNING

5.1 TID FÖR LUFTNINGEN

1. Tryck på "▼" för att komma till inställningen PRIME TIME. Standardvärdet är 2 minuter.
2. Tryck på "▲" eller "▼" för att justera värdet.
3. Tryck på "Mode" för att spara inställningen eller tryck på "Speed 3" för att avbryta.

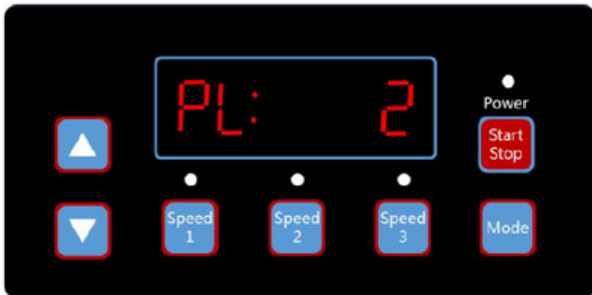

5.2 HASTIGHET FÖR LUFTNINGEN

1. Tryck på "▼" för att komma till inställningen PRIME SPEED.
2. Tryck på "▲" eller "▼" för att justera värdet.
3. Tryck på "Mode" för att spara inställningen eller tryck på "Speed 3" för att avbryta.



5.3 AKTIVERING/AVSTÄNGNING AV LUFTNING

1. Tryck på "▼" för att komma till inställningen för aktivering och inaktivering. Standardvärdet är ON.
2. Tryck på "▲" "▼" för att ställa in ON eller OFF.
3. Tryck på "Mode" för att spara inställningen eller tryck på "Speed 3" för att avbryta.



6. INSTÄLLNING AV RS485

Pumpen är utrustad med RS485 **communication interface** för extern automatiseringsstyrning. Det är inte avsett för hushållsanvändare. Den är alltid redo att användas för extern automatiseringsstyrning. Pin koden är 1 = A och 2 = B. Den vattentäta kontakttypen är SPI310 4pins. SPV:s RS485 är en ren datakommunikation utan 5V strömförsörjning. Kontakta din återförsäljare för MODBUS-programmeringsmanual.

6.1 SLAVE MODE

Det finns två parametrar som kan ändras.

- Tryck på "▼" för att komma till inställningens slave mode. Standard är 2.
 - Tryck på "▲" "▼" för att justera värdet.
 - Tryck på "Mode" för att spara inställningen eller tryck på "Speed 3" för att avbryta.



6.2 BAUD RATE

- Tryck kort på "▼" för att komma till inställning av Baud rate. Standard är 9600 bp.
 - Tryck på "▲" "▼" för att justera värdet.
 - Tryck på "Mode" för att spara inställningen eller tryck på "Speed 3" för att avbryta.
- Tryck på "" för att kontrollera versionen av den fasta programvaran.



7. ÅTERSTÄLLNING AV SYSTEMET TILL FABRIKSINSTÄLLNING

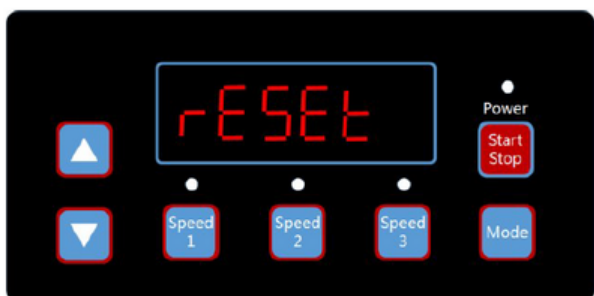

1. Tryck på "▼" för att komma åt systemets funktion "RESET".
2. Tryck på "Mode" för att bekräfta återställning till fabriksinställningen.

8. AUTOMATISK ÅTERHÄMTNING

Vid överström, överspänning, underspänning eller överhettning återhämtar sig systemet automatiskt. Om två fel inträffar inom 60 sekunder kommer den automatiska återhämtningstiden öka en (1) gång. Om den automatiska återhämtningen ökar tre (3) gånger kommer systemet att leda dig till menyen Error, och kommer inte utföra den automatiska återhämtningen. På sidan för automatisk återhämtning visas felinformationen under de första 5 sekunderna och nedräkningsinformationen under de följande 5 sekunderna.

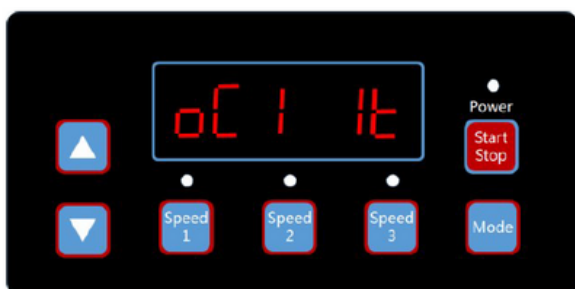

Tryck på knappen "Start/Stop" för att avbryta nedräkningen under den automatiska återhämtningsprocessen eller för att aktivera den automatiska återhämtningen omedelbart. (Om det finns ett fel och pumpen är i drift, utan att aktivera den automatiska omstartningen, kommer systemet efter den automatiska återhämtningen att visa sidan för automatisk start. På sidan för automatisk start visas felinformation (samma som för automatisk återhämtning, som varar i 5 sekunder) och nedräkningsinformation).

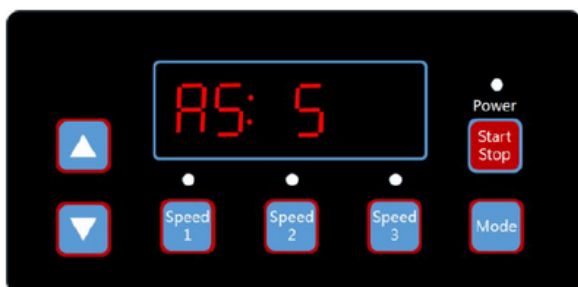

Tryck på "Run" för att avbryta processen och för att automatiskt återställa systemet omedelbart (standardinställningarna för drivrutinen med variabel hastighet visas).

9. FELMEDDELANDE

Felmeny-displayen visar alla feluppgifter (alla lampor kommer blinka). Tryck på "Run" i felmenyn för att automatiskt återställa drivrutinen med variabelt varvtal (låt drivrutinen vara avstängd).

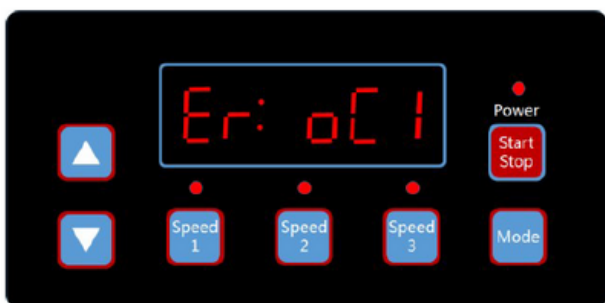

10. BESKRIVNING AV FEL

10.1 KOMMUNIKATIONSFEL

Om kommunikationsfelet ("ER ---") visas, kontrollera att pumpen har korrekt strömförsörjning och återställ systemet genom att koppla ur utrustningen från strömförsörjningen.

Vänta minst 60 sekunder innan du ansluter igen. Om felet fortsätter, kontakta din närmaste butik hos Svenska Pool och Spa.

10.2 DRIFTFEL

När styrenheten inte fungerar visas en felkod på styrenhetens display. Till exempel "Er: OV".

Tryck på knappen "Start/Stop" för att återställa styrenheten.

De vanligaste felkoderna är följande:

KOD	BESKRIVNING	ORSAK
OC	Överström: Driver current output överskrider tröskelvärdet (200 % av nominellt värde).	<ul style="list-style-type: none">FelpåstyrningDriver IPM module is damaged
OV	Överspänning: huvudkretsens likspänning överskrider tröskelvärdet.	<ul style="list-style-type: none">Överdriven effekt från strömförsörjningenSpänningen i strömförsörjningen överskrider inställt värde
UV	Underspänning: huvudströmmen är för låg.	<ul style="list-style-type: none">Omgivningstemperaturen är för högSupply voltage fluctuation är för stora
OH	Överhettning: Motorns värmeskydd är överhettad.	<ul style="list-style-type: none">Omgivningstemperaturen är för högMotorns kylfläkt fungerar inte

11. INSTÄLLNINGAR FÖR WI-FI

EPV-serien VS-pump Wi-Fi-version med inbyggt **CONTROL INTERFACE** för att styra pumpen via Wi-Fi och hemnätverk.

11.1 AKTIVERA WI-FI-ANSLUTNING

1. Anslut och starta EPV-pumpen med knappen "Run" efter korrekt installation av rören.
2. Pumpen börjar självpumpning och Wi-Fi-ikonen bör visas bredvid klockan inom några minuter.
3. Om det inte visas någon Wi-Fi-ikon, tryck på knappen "MENU" och rulla ner till punkt 10 med "▼". Tryck på "ENTER" för att komma åt Wi-Fi-inställningarna.
4. Tryck på "FUNCTION".
5. Tryck på "Enabled" genom att trycka på "ENTER" och "ESC" för att gå tillbaka till hemskrmen.

11.2 Wi-Fi Direct CONNECTION

EPV Wi-Fi Direct-anslutningen är en ONE to ONE-anslutning utan tillgång till hemnätverket. Det är precis som en privat styrenhet. Den kan anslutas och styras av mobiltelefoner, surfplattor, bärbara datorer eller andra Wi-Fi-aktiverade enheter direkt, utan att behöva ta hänsyn till datorns operativsystem. Systemet stöder de flesta webbläsare.



1. Gå till mobiltelefonens Wi-Fi-inställningar, hitta "EPV SPV-WiFi" och ange lösenordet "VS__PUMP" för anslutning. Detta är ett fabriksinställt SSID-namn och lösenord.
2. Skanna QR-koden på sidan av styrenheten, den ger tillgång till EPV:s användare och webbläsaren visar "EPV PUMP.com" som är ett virtuellt domännamn utan internetanslutning.
3. Eller genom att skriva in IP-adressen 192.168.8.1.

11.3 APPLICATION INTERFACE

Användaren kan göra alla EPV-inställningar och programmeringar som finns på kontrollpanelen på pumpen.

1. Tryck på knappen "Run/Stop" för att slå på/av pumpen.
2. Tryck på hastigheten "number, 2500", ange hastigheten och tryck på valfri plats på skärmen. Pumpen kommer att köras med den nya hastigheten.
3. Tryck på S1-S4 för att välja förprogrammerad hastighet.
4. Pumpens körstatus, schemastatus och felkod visas längst ner.
5. Tryck på SETTING-ikonen för att komma till inställningar.
6. Tryck på "English" bredvid Emaux-logotypen för att välja språk. Kontrollsidan stöder språken: engelska, franska, tyska, italienska, spanska, ryska och kinesiska.

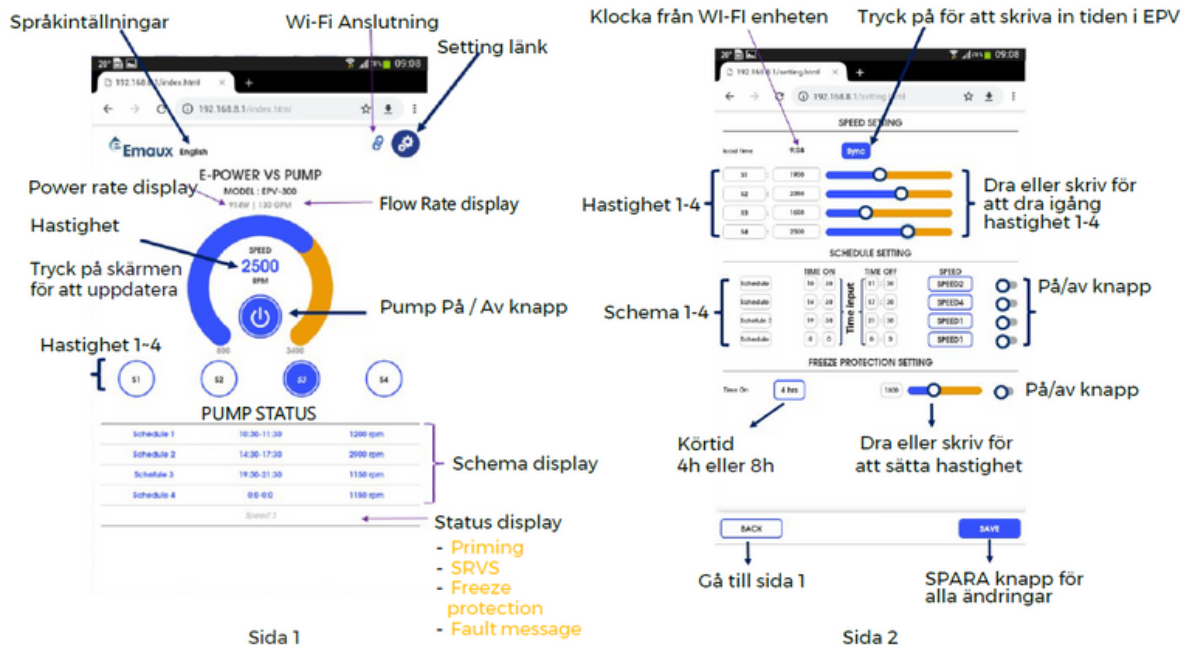

1. Tryck på "SYNC" för att ställa in pumpens klocka. Pumpen följer klockan efter din Wi-Fi-enhet.
2. Inställningen för hastighet 1-4 göres med skjutreglaget eller direkt in i hastighetsrutan.
3. Namnet på hastighet 1-4 kan bytas ut. Max 10 tecken.
4. Schema 1-4 kan tidsinställas för varaktighet och bland hastighet 1-4. Namnet på schemat kan ändras. Max 10 tecken. Det finns en aktiverings- och inaktiveringsbrytare i slutet av varje inställning.
5. Frysskyddets standardtemperatur är 4 grader C vid 4 eller 8 timmars körning i inställd hastighet.
6. För att göra någon ändring, tryck på spara innan du återgår till startsidan.

11.4 ÄNDRA SSID OCH LÖSENORD

SSID och lösenord kan ändras genom att skriva IP-adressen 192.168.8.1:88 för att komma till sidan med inställningar för Wi-Fi-nätverk. Processen liknar den när man installerar sin hemrouter.



Skriv SSID-namnet och lösenord, upprepa samma lösenord och tryck sedan på "Submit". EPV Wi-Fi:s SSID och lösenord har ändrats och du måste nu återansluta EVP-pumpen till Wi-Fi med den nya SSID och lösenordet.

Skanna QR-koden eller skriv in IP-adressen 192.168.8.1 för att komma åt webbserversidan igen.

11.5 ANSLUT TILL HEMNÄTVERK

OBS. Användaren måste veta hur man ställer in sin router. Det är bättre att göra det med en stationär eller bärbar dator. Se routerns handbok om det behövs.



EPV:s pump med Wi-Fi kan ställas in för att anslutas till hemnätverket. Då utökas kontrollavståndet och åtkomsten underlättas.

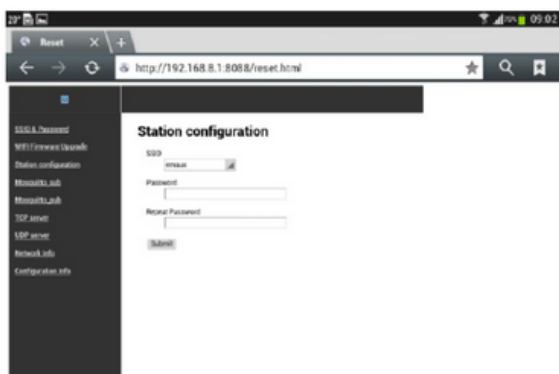

1. För att få tillgång till inställningen för Wi-Fi-nätverket, ange IP-adress 192.168.8.1:8. Välj "Station configuration".
2. Skriv in SSID och lösenordet för ditt hemnätverk, upprepa lösenordet och tryck sedan på submit. Det kommer att stå "success" när det är klart. EPV:n kommer automatiskt ansluta sig till hemmets router. SSID för den direkta Wi-Fi-anslutningen kommer att raderas.
3. Gå till din router och gå till DHCP Client-listan för att hitta EPV:s nya IP-adress. Platsen och visningsformatet kommer inte att vara detsamma för olika routerband, användaren måste kunna hämta den nya IP-adressen från routern (från DHCP-klientlistan).
4. Anslut mobiltelefon/surfplattan till hemnätverket och skriv den nya IP-adressen i webbläsaren för åtkomst till systemet.
5. Samma användarsida kommer att visas och funktionerna förblir desamma.



ID	Client Name	MAC Address	Assigned IP	Lease Time
1	win8	F8-BC-12-9B-92-3F	192.168.0.100	01:59:24
2	EPV	14-CC-20-42-B8-E5	192.168.0.101	01:50:24
3	test-3-PC	16-CC-20-CE-14-93	192.168.0.102	01:54:42
4	iPhone-6	16-CC-20-D7-FD-E4	192.168.0.103	01:57:29

12. RUTINUNDERHÅLL

Det enda rutinunderhållet som behövs är inspektion/rengöring av filterkorgen. Skräp som samlas i korgen stryper vattenflödet genom pumpen. Följ instruktionerna nedan för att rengöra den:

1. Stäng av pumpen, stäng grindventilen för sug och utlopp och släpp av allt tryck från systemet innan du fortsätter.
2. Skruva av korgens lock (vrid moturs).
3. Ta bort silkorgen och rengör den. Se till att alla hål i korgen är fria, spola korgen med vatten och sätt tillbaka den i **fällan** med den stora öppningen vid anslutningen till rören (mellan medföljande ribbor). Om korgen sätts tillbaka åt fel håll kommer locket inte att passa på **fällans** kropp.
4. Rengör och inspektera lockringen; sätt tillbaka den på **fällans** lock.
5. Rengör ringspåret på filterkorgen och sätt tillbaka locket. För att undvika att locket fastnar, dra åt det endast för hand.
6. Lufta pumpen (se anvisningarna priming ovan)

13. SERVICE EFTER FÖRSÄLJNING

Hänvisa alla servicebehov till din lokala återförsäljare. Beställ alla reparationsdelar via din återförsäljare. Ange följande information när du beställer reparationsdelar:

1. Enhetens namn eller serienummer.
2. Beskrivning av delen

14. DIMENSIONER

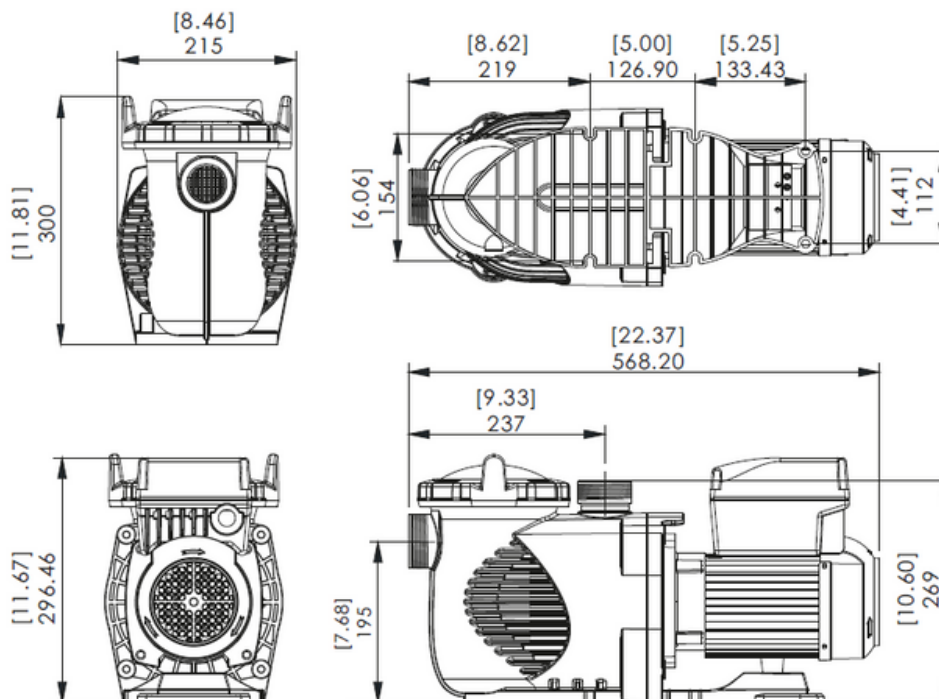

15. RESERVDELAR

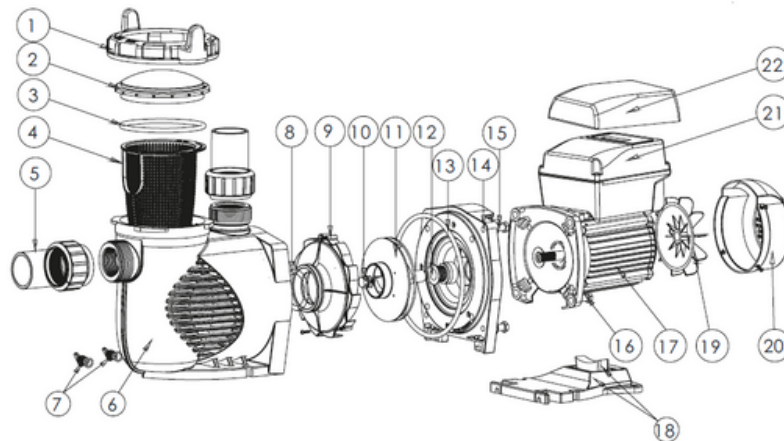

NR. BILD	NR. DEL	BESKRIVNING	ANTAL
1	01021143	Mutter för locket	1
2	01041057	Transparent lock	1
3	02010253	O-ring för locket	1
4	01112080	Silkorg	1
5	89023801	1.5" Anslutning	2
6	01021144	Pump-kroppen	1
7	89021307	Avtappingsplugg med o-ring	2
8	02010245	O-ring för diffusor	1
9	01112081	Diffusor	1
10	89020719	Skruv för pumphjulet med o-ring	1
11	01311058	Pumphjul för SPV150 & EPV150	1
12	04015065	3/4" Mekanisk tätning (EPH/EPV/SPH/SPV)	1
13	02010246	O-Ring för pumphusfläns	1
14	01021145	Fläns	1
15	89020720	M8 x 35 skruv med bricka för motor	4
16	03011075	M8 x 30 skruv	4
17	04020140	SPV150 TYC-71L motor	1
18	01112082	Base	1
18	02010211	Arch Cushion for Base	1
19	01031027	Fläkt	1
20	01321032	Fläktkåpa	1
21	89023901	Programmerbar styrenhet for SPV150	1
22	01041061	Transparent lock för den programmerbara styrenheten	1

16. SPECIFIKATION OCH PUMPKURVA

KOD	MODELL		SPÄNNING/ FREKVENNS	MAX BELASTNING- GSSTRÖM	ANSLUTNING ID/OD	INPUT POWER	HÄST- KRAFTER	RPM
9023302	SPVI50	RS485	220-240V 50Hz/60 Hz	5.9-5.4A	1.5"/2" 50mm/63mm	1.30 (kW)	1.5 hp	800-3400 RPM
9023303	SPVI50WR	WIFI + RS485						

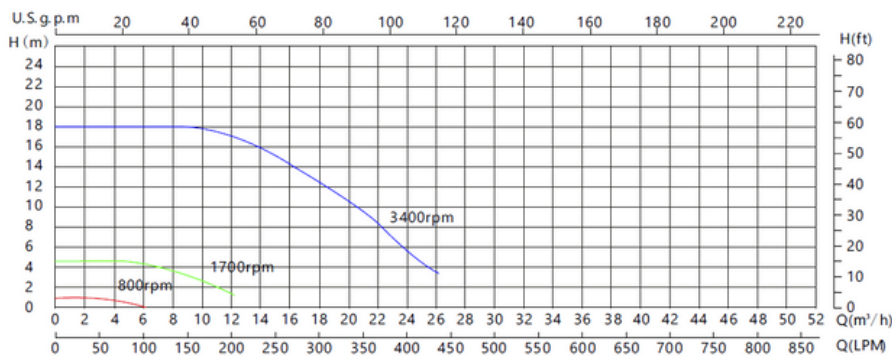

17. PROBLEMLÖSNING

BESKRIVNING AV PROBLEMET	MÖJLIGA ORSAKER
Motorn startar inte	<ol style="list-style-type: none"> 1. Switch or circuit breaker är avstängda 2. Säkringar har gått sönder eller thermal over load open 3. Låst motoraxel 4. Motorlindningarna är utbrända 5. Defekt startomkopplare i en enfasig motor 6. Avbruten eller defekt kabeldragning 7. Låg spänning
Pumpen når inte full hastighet	<ol style="list-style-type: none"> 1. Låg spänning 2. Pumpen är ansluten till fel spänning
Motorn överhettas	<ol style="list-style-type: none"> 1. Låg spänning 2. Motorlindningarna är anslutna till fel spänning på modeller med dubbla spänningar
Pumpen skickar inget vatten	<ol style="list-style-type: none"> 1. Pumpen är inte fylld 2. Stängd ventil i sug- eller utloppsledningen 3. Läckage eller luft i sugsystemet 4. Hjulet är igentäppt.

BESKRIVNING AV PROBLEMET	MÖJLIGA ORSAKER
Läckage av vatten vid axeltätningen	Axeltätningen måste bytas ut
Låg pumpkapacitet	<ol style="list-style-type: none"> 1. Ventilen i sug- eller tryckledningen är delvis stängd. 2. Sug- eller utloppsledningen är delvis igensatt 3. Sug- eller utloppsledningen är för liten. 4. Korg dom fastnat i skimmern eller hår i luddfiltret. 5. Smutsigt filter 6. Hjulet är igentäppt
Högt pumptryck	<ol style="list-style-type: none"> 1. Utloppsventilen eller inloppsbeslagen är för stängda. 2. Returledningar är för små 3. Smutsiga filter
Bullrande pump och motor	<ol style="list-style-type: none"> 1. Korg dom fastnat i skimmern eller hår i luddfiltret. 2. Slitna motorlager 3. Ventilen i sugledningen är delvis stängd. 4. Sugledningen är delvis igensatt. 5. Vakuumslangen är igensatt eller för liten. 6. Pumpen har inte fått tillräckligt stöd.
Luftbubblor vis inloppsbeslagen	<ol style="list-style-type: none"> 1. Läckage av luft i sugledningen i anslutningar eller ventilstam. 2. Täckpackningen på hår- och luddfiltret behöver rengöras. 3. Låg vattennivå i poolen.

OBS: Om rekommendationerna ovan inte löser problemet, kontakta din leverantör för ytterligare hjälp.

