

INBYGGT SYSTEM ANVÄNDNIGS- ANVISNINGAR

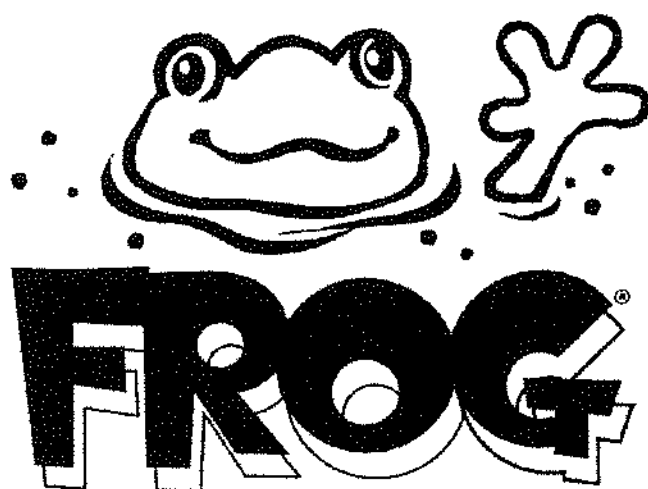

**Sätt in en FROG®
för problemfritt vatten!**

- Mindre arbete utan daglig dosering.
- Minskar bromanvändningen med upp till 50 %.*
- Gå över till en enklare och roligare spamiljö.

*Jämfört med den miniminivå för brom på 2,0 för spa, som rekommenderas av ANSI.

Grattis!

Ditt spa levererades med ett komplett mineral- och bromdesinficeringsystem. När du använder den patenterade SPA FROG®-mineralpatronen med den patentskyddade SPA

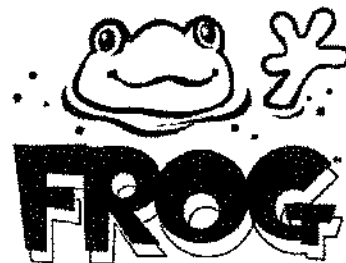

FROG® -brompatronen kommer du att njuta mer av ditt spa, eftersom det innebär MINDRE ARBETE och MINDRE BROM.

Mindre arbete på grund av:

- FROG Mineral System+ arbetar ständigt för att kontrollera bakteriehalten i hela fyra månader.
- Patronerna vara längre för att eliminera det dagliga underhållet.
- Patronerna är förfyllda så att ingen mätning behövs och inget kladd sker.
- Det är bara att anpassa efter dina inställningar och sedan koppla av i flera veckor.

Mindre brom på grund av:

- Med mineraler i vattnet minskar bromanvändningen med upp till 50 %.*
- Brom varar längre: 2 till 4 veckor i ett spa på 350 gallon med vanlig användning.
- Med mineraler och låga bromnivåer känns vattnet mjukare.
- Systemet minskar dålig lukt och gör vattnet kristallklart.
- FROG Mineral System+ fungerar med brom.

Du kommer att älska ditt SPA FROG-system. Om du har frågor, kontakta vår kundtjänst på **+1 800-222-0169**.

+ FROG Mineral System består av FROG-mineralerna silverklorid och karbonat med 1,0 ppm brom. SPA FROG-mineralpatron måste användas tillsammans med SPA FROG-brompatron (EPA-registreringsnummer 53735-10), en EPA-registrerad brom- eller klorspaprodukt eller en brom- eller klorintillförselanordning.

*Jämfört med den miniminivå för brom på 2,0 ppm för spa, som rekommenderas av ANSI.

Komplett inbyggt system:

SPA FROG inbyggt system består av (A) ett FROG-lock, som är lätt att urskilja bland kopplingarna överst på spaet, (B) en patronhållare som kan dras ut ur systemet, (C) en mineralpatron som hjälper till att kontrollera bakteriehalten i vattnet och (D) en brompatron som hjälper till att stödja mineralerna när de oxiderar föroreningar som kroppsoljor. Patronerna kan anpassas så att de uppfyller dina specifika behov för spavattenskötsel.



Bild i genomskärning av patroner som satts in i hållaren eller placerats i det inbyggda systemet.

IGÅNGSÄTTNING

Följ alla anvisningar från din spa-tillverkare vad gäller fyllning och balansering av vattnet i ditt spa.

- Använd ett medel som tar bort eller avskiljer metaller om vattnet innehåller en hög halt metaller. Vänta 24 timmar innan du fortsätter med igångsättningen.

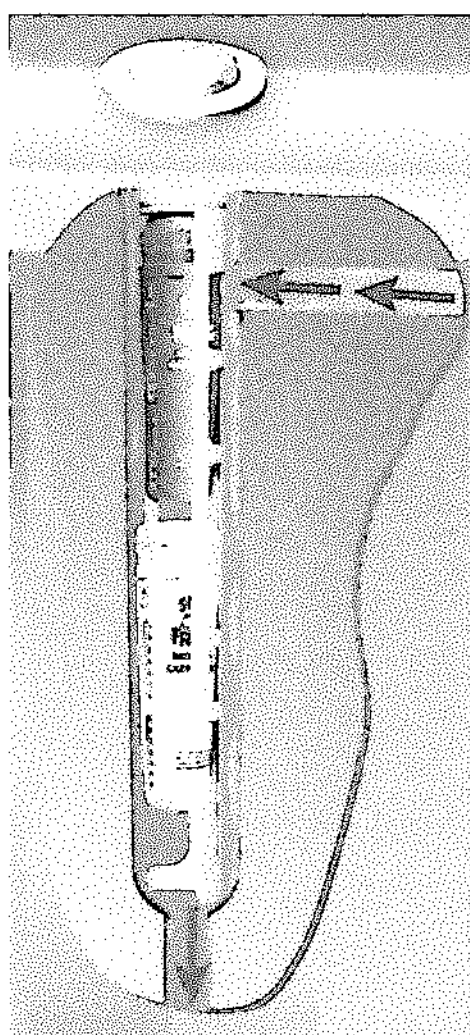
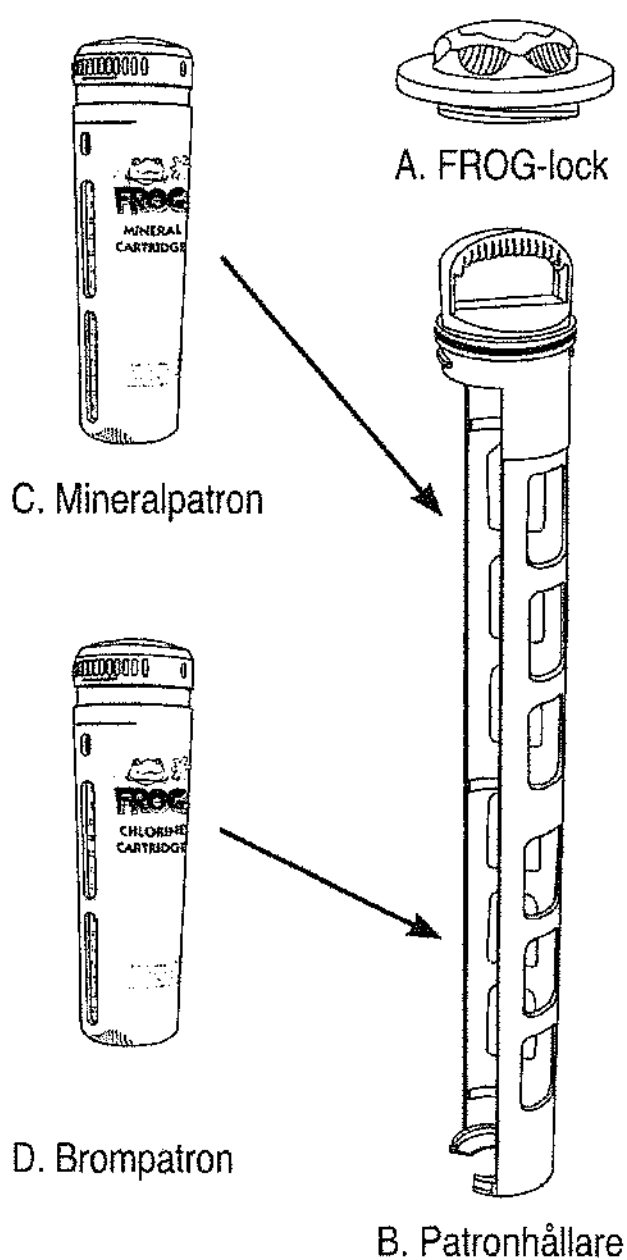
- **Mycket viktigt!** Innan du använder patronerna ska du se till att mängden brom eller klor till en början är 1,0–2,0 ppm. Använd inte en chock som inte är en chockklorering. Använd FROG Jump Start, som snabbt löses med ett brusande och skummande ljud, för bästa resultat – en förpackning per 500 gallons. Får INTE tillsättas genom SPA FROGs inbyggda system.

- Använd FROG® Test Strips för att noggrant behålla den sänkta bromnivån på 1,0 till 2,0 ppm och följ anvisningarna på etiketten noga.

- När spaet når den driftstemperatur som tillverkaren rekommenderar ska mineral- och brompatronerna ställas in enligt anvisningarna på sidan 6 och sedan föras in i systemet.

BYTE AV PATRONER

- Öppna locket på SPA FROGs inbyggda system och lägg det åt sidan.
- ÖPPNA INTE LOCKET NÄR VATTENSTRÅLARNÄR ÄR PÅ
- Ta bort hållaren genom att föra den nedåt och vrida den moturs innan den dras ut.
- Avlägsna använda patroner genom att pressa ut botten genom öppningen baktill på hållaren. Ta tag i patronen och dra ut den.

RIKTLINJER FÖR VATTENBALANS

pH:	7,2–7,8
Total alkalitet:	80–180 ppm
Kalkhårdhet:	150–400
Total mängd lösta ämnen:	< 1 500
*Fritt brom:	1,0–2,0 ppm

*OBSERVERA! Bromnivåerna är endast lägre när FROG-mineraler används.

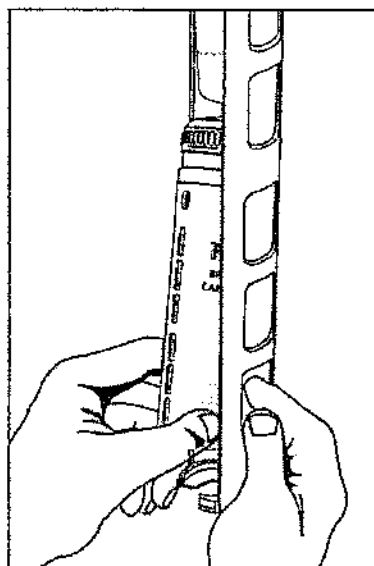
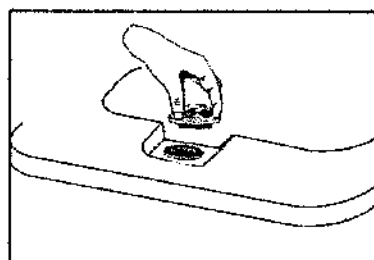
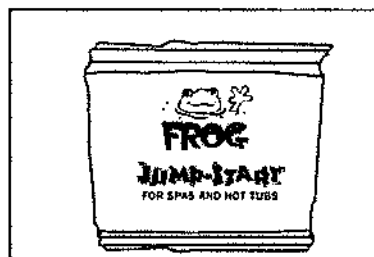

- Fäst SPA FROG-mineralpatron där det står "Mineraler" (övre del) och SPA FROG-brompatron där det står "Brom" (nedre del) och se till att inbuktningen överst på patronerna riktas mot hållarens upphöjda område.



*Placering tryckt på hållarens baksida

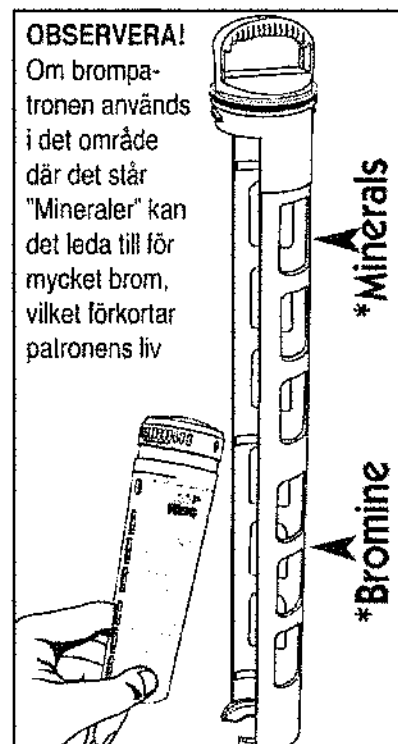

- För långsamt in hållaren i systemet. Rikta hållarens pil-① mot systemets pil-②. För nedåt till hållarens flikar-③ passerar systemets flikar-④ och vrid hållaren åt höger (medurs) tills det tar emot. För att vara säker på att den är i låst läge kan du försöka dra ut hållaren. Om den inte flyttar sig sitter den säkert på plats.

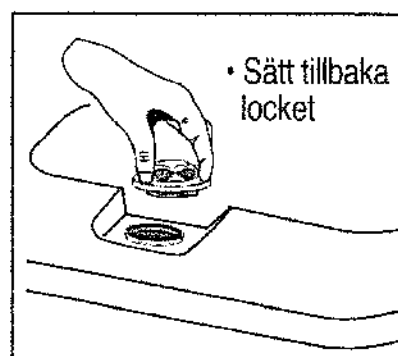
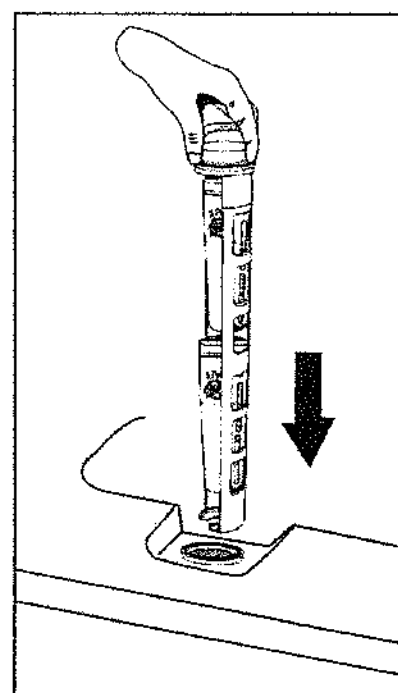
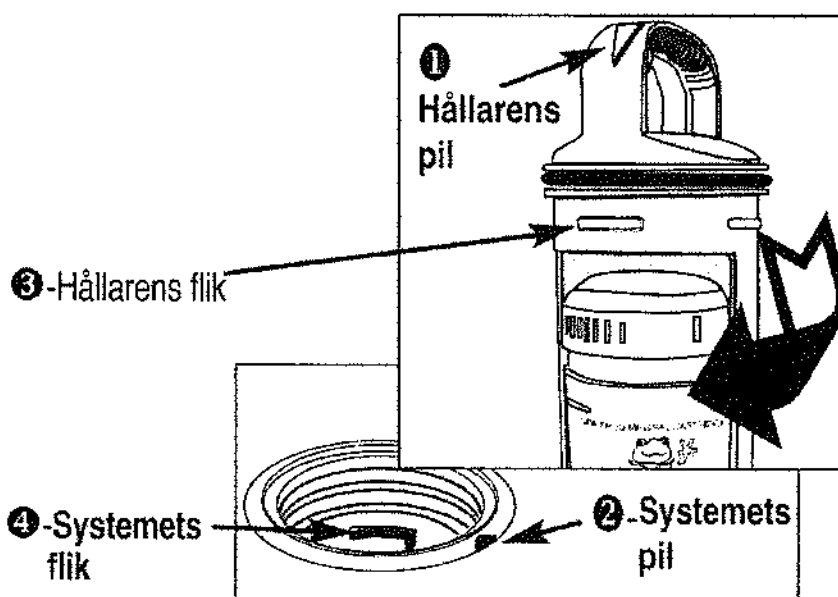

- Påbörja regelbundna spaskötselrutiner (se sid. 7) så snart alla förberedelser är klara.

Anpassning och byte av SPA FROG-mineralpatron:

- Öppna SPA FROG-mineralpatron helt till nr 6 genom att hålla i botten och vrida toppen tills siffran 6 syns i inställningsfönstret.

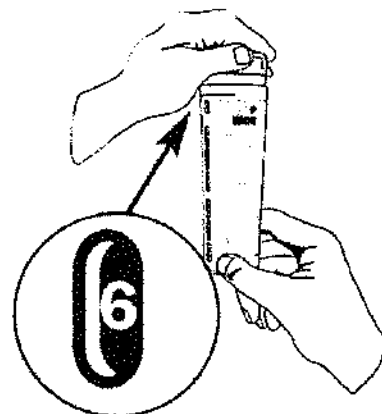

- SPA FROG-mineralpatron måste bytas ut var fjärde månad. Efter fyra månaders användning, eller när spaet töms och fylls med nytt vatten, kastas SPA FROG-mineralpatron i soporna även om det, då den skakas, finns använt medel inuti. När de tidsutlösta mineralerna blivit våta är de effektiva i patronen i upp till fyra månader. Försök inte att återanvända produkten när den tagits bort från spaet. För att lättare komma ihåg kan du markera datumet kalendern med de kom-ihåg-klistemärken som medföljer denna manual. (Se spatillverkarens tömningsrekommendationer.)

Anpassa och byta SPA FROG-brompatroner:

Eftersom alla spa är olika krävs det att du har koll på din användning de två första veckorna för att du ska kunna hitta rätt inställning. Börja med en inledande inställning utifrån tabellen på sidan 7 och kontrollera bromnivåerna varje dag, eller före varje användning, och anpassa patronen med en inställning per dag tills en nivå på 1,0–2,0 ppm har uppnåtts. Använd FROG Test Strips med det idealiska FROG-bromintervallet tydligt markerat på etiketten. För att justera patronen ska den tas bort från systemet och vrid den sedan till nästhögst inställning om bromnivån är låg, eller nästa lägre inställning om bromnivån är hög. Brompatronen måste bytas ut när den är tom. Töm ut vattnet för att vara säker på att den är tom när du kastar den. På de flesta span varar den mellan 2 till 4 veckor. Ha alltid en bromnivå på minst 1,0 ppm.

OBSERVERA! Ju mer du använder spaet, till exempel när du just har skaffat det, desto högre inställning för att uppnå en nivå på minst 1,0 ppm. (Detta kan göra att det behövs en högre inställning än vad som anges i tabellen). Om användningen minskar eller bromnivån är högre än 2,0 ppm, ska inställningen sänkas.

INITIAL STARTINSTÄLLNING

	Spastorlek (gallons)		
Daglig filtertid	250-300	300-400	400-500
En timme	2	3	3
Två timmar	2	2	3
Fyra timmar	2	2	3
24 timmar vid lågt flöde	2	2	3

Regelbundna sparutiner:

Följ alltid de driftanvisningar som gäller för ditt spa.

1. Kör filtreringssystemet enligt spatillverkarens anvisningar för att behålla ett korrekt vattenflöde genom SPA FROGs inbyggda system.
2. Testa vattnets pH, total alkalinitet och bromnivåer regelbundet med de noggranna FROG Test Strips. Ha alltid en bromnivå på minst 1,0 ppm.
3. Chocka spaet med granulärt klor eller en chock utan klor en gång i veckan eller efter behov. **Ytterligare chockbehandlingar kan komma att behövas om spaet används flitigt. Så är ofta fallet när spaet är nytt.**
4. Kom ihåg att byta ut SPA FROG-mineralpatronen och SPA FROG-brompatronerna enligt anvisningarna under "Anpassning och Dags för byte".
5. Smörj o-ringen två gånger om året med silikonsmörjmedel.

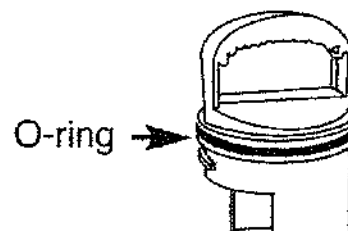
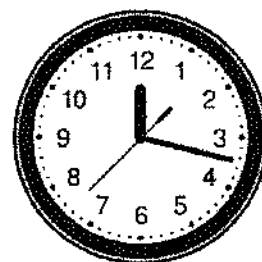

SPA FROG® inbyggt system Konsumentgaranti

King Technology, Inc. garanterar den ursprunglige köparen att ett fullständigt byte av denna produkt sker om den skulle visa sig vara felaktig på grund av dåligt utförande och/eller material. Produktens garanti gäller i ett år från det datum spaet börjar användas. Garantin täcker inte förbrukningsdelar som o-ringar. King Technology, Inc. håller som alternativ att byta ut en felaktig del utan kostnad om det har bedömts att det är allt som behövs för att rätta till en uppkommen situation. Delar som används för utbyte, med undantag av o-ringar, garanteras under återstoden av den ursprungliga garantin.

För att kunna utnyttja garantin måste du kontakta din närmsta godkända försäljare, som kommer att avgöra om produkten bör returneras för bedömning. Bevis på inköp krävs när du begär att få ta del av garantin. Köparen måste visa kvittot eller ett annat dokument som bekräftar inköpet.

Garantin täcker inte felaktigheter som orsakats av: modifikation, ändring, reparation eller service av produkten som står i motsägelse till de medföljande anvisningarna; fysiskt missbruk eller felanvändning av produkten, eller drift på ett sådant sätt som inte stämmer överens med medföljande anvisningar. Garantin utesluter även alla kostnader för installation, anpassning, borttagning eller utbyte av felaktiga enheter eller delar. Garantin utesluter även alla krav som kan uppstå på grund av de kemikalier som används i produkten eller deras egenskaper.

Alla uttryckliga garantier som inte anges i detta dokument, och ersättning för kontraktsbrott som, med förbehåll för denna provision, kan uppstå enligt antydan eller tillämpning av lag, utesluts och friskrivs härmed uttryckligen. Underförstådda garantier gällande säljbarhet och lämplighet för ett visst ändamål begränsas uttryckligen till en period på ett år. Vissa länder tillåter inte begränsning av hur länge underförstådda garantier varar, därför kanske begränsningen ovan inte gäller för dig.

Under inga omständigheter ska King Technology, Inc. hållas ansvarigt inför köparen eller någon annan person för någon skada eller förlust som skett på grund av kemikalier som använts i produkten eller för deras fysiska egenskaper, eller produktens serviceavbrott, eller någon särskild eller oavsiktlig skada, eller följdskador eller förluster, vare sig de beror på ett garantibrott, kontraktsbrott eller annat. I en del länder är det inte tillåtet att utesluta eller begränsa oavsiktliga följdskador och därför gäller kanske begränsningen eller uteslutningen ovan inte för dig.

King Technology, Inc.

530 11th Ave S, Hopkins, MN 55343 U.S.A.
952-933-6118 www.KingTechnology.com

EPA Est-nummer: 071209-AZ-001

Tryckt i USA. 20-48-0169E032411553051143R2N

